

Руководство по установке и обслуживанию

Coffeemar
b l u e t e c
335



Содержание:

- Характеристики и описание аппарата
- Процесс установки
- Режим программирования
- Функции кнопок в режиме программирования
- Подключение водоснабжения
- Запуск аппарата
- Загрузка ингредиентов
- Программные опции
- Изменение цен и настроек
- Просмотр ошибок
- Промывка водяного контура
- Осушение водяного контура
- Запуск платежных систем и их работа
- Рекомендации по обслуживанию аппарата



Внимательно прочтите инструкции на стр. 19 данного руководства перед началом работы с аппаратом..

В данной инструкции не описаны все технологические процессы и функции встроенных узлов и блоков Торгового Аппарата. Производитель, без предварительного согласования с потребителем, имеет право на свое усмотрение вносить конструктивные изменения, доработки, улучшения, не влияющие на общий функционал и характеристики Торгового Аппарата.

Характеристики и описание аппарата:

Размеры Высота x Ширина x Глубина:
1500 x 500 x 561мм / 59" x 19 11/16" x 22 3/32"
Вес: 100Kg / 220lb.

Электрические параметры:

Напряжение питания: 220-240 VAC или 110 VAC. Перед включением аппарата проверьте заземление (см. стр. 19)

Характеристики вместимости:

Кофе зерновой	2.300 г. - 5,07 lb
Сливки	1.700 г. - 3,74 lb
Chocolate	1.350 г. - 2,97 lb
Сахар	2.100 г. - 4,62 lb
Instant coffee	700 г. - 1,54 lb
Чай	1000 г. - 2,2 lb
Стаканчики и мешалки	250
Бойлер	370 мл. - 0.6 pt

Монетоприемник:

Монетоприемник J2000 с распределением монет по номиналам в пять труб и обеспечением защиты от мошенничества.

Опции:

Купюроприемник
Карт-ридер
Телеметрия
Умягчитель воды
Ароматизированный фильтр
Комплект автономной подачи воды (одна или две 25-литровые канистры).

Аппарат настроен на корректную работу в помещениях при окружающей температуре от 5°C до 32°C (41°F - 89,6°F)

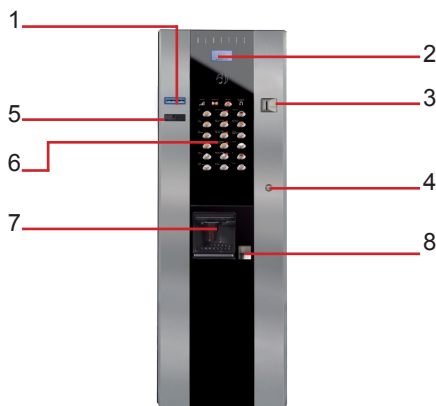

Внешние элемента аппарата:

- 1.- Слот для купюр (опция)
- 2.- Дисплей
- 3.- Слот для монет
- 4.- Замок двери
- 5.- Слот для картридера/ключа (опция)
- 6.- Кнопки выбора товара и возврата денег
- 7.- Окно выдачи продукта
- 8.- Refund output

Вид сзади

- 1.- Выключатель питания
- 2.- Разъем электропитания
- 3.- Вентиляционная решетка
- 4.- Выходное отверстие для пара
- 5.- Вход водоснабжения

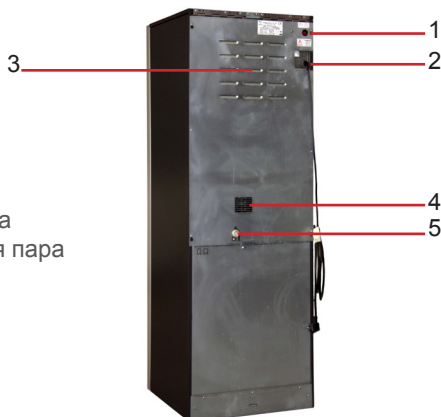

Внутреннее устройство аппарата

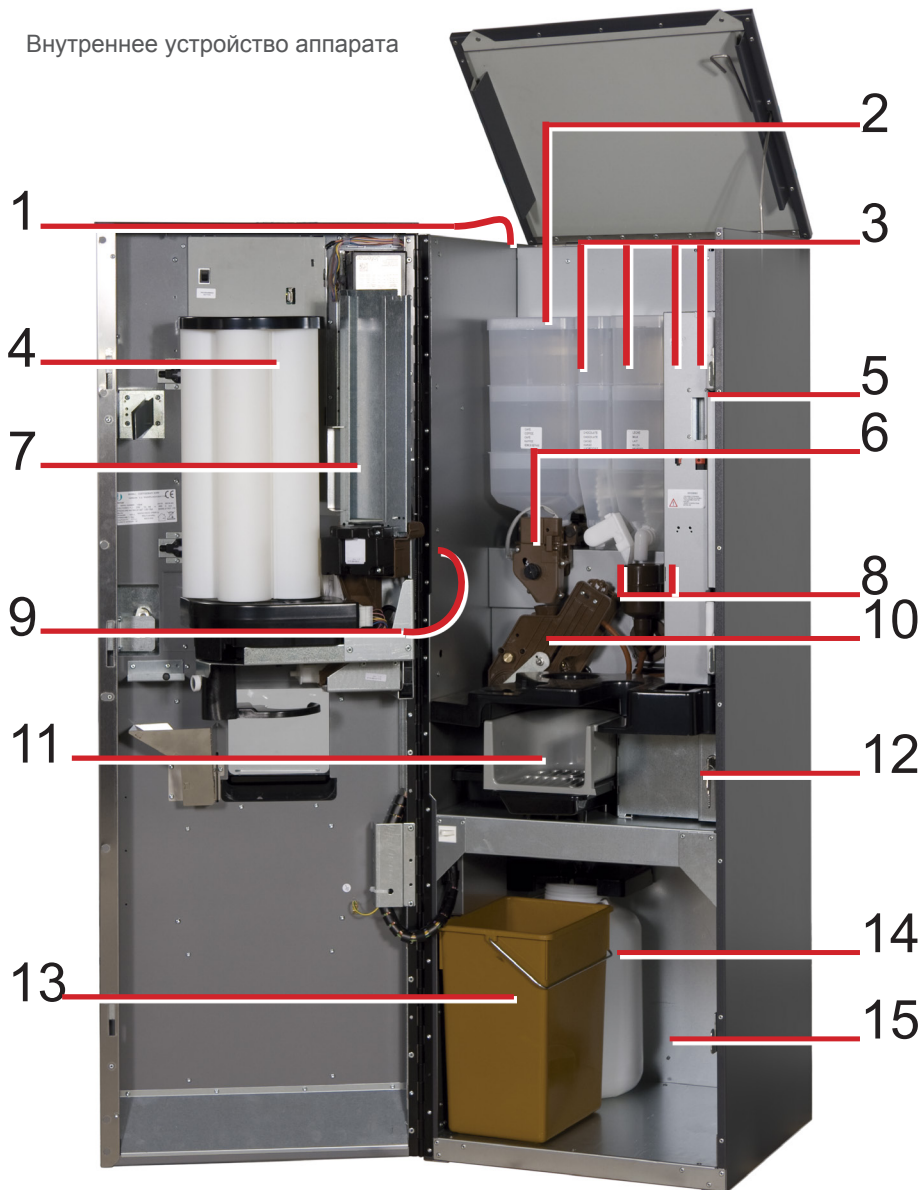

- 1.- Выключатель питания (сзади на корпусе)
- 2.- Контейнер зернового кофе
- 3.- Контейнеры растворимых продуктов
- 4.- Тубы для стаканчиков
- 5.- Отсек для монетоприемника
- 6.- Дозатор кофе
- 7.- Направляющая для размешивателей
- 8.- Миксер растворимых продуктов

- 9.- Контейнер для сахара (сзади)
- 10.- Узел заваривания кофе
- 11.- Лоток выдачи продукта
- 12.- Кэш-бокс
- 13.- Корзина для отходов (кофе)
- 14.- Канистра для жидких отходов
- 15.- Место под канистры для воды

Процесс установки:

Процесс установки аппарата:

- 1.- Рядом с местом установки распакуйте аппарат, аккуратно снимите его с палеты, это рекомендуется делать вдвоем из-за большого веса и высоты аппарата.
- 2.- Выставьте аппарат по уровню, используя передние регулируемые ножки, и настроив их так, чтобы колесики не касались пола и аппарат нельзя было переместить.
- 3.- Подключите аппарат к системе водоснабжения или установите канистры для воды.
- 4.- Передвиньте аппарат на подготовленное место и проверьте уровень, затем подключите аппарат к сети.
- 5.- Загрузите стаканчики и мешалки.
- 6.- Поместите мешок для отходов в корзину и убедитесь, что канистра для жидких отходов находится на своем месте, трубка слива отходов должна входить в канистру и поп-лавок должен висеть внутри нее.
- 7.- Включите аппарат для заполнения водяного контура.
- 8.- Загрузите ингредиенты.
- 9.- Разместите ярлыки для напитков.
- 10.- Установите цены
- 11.- Загрузите сдачу в монетоприемник.
- 12.- При необходимости смените ярлыки продуктов и настройки рецептуры.
- 13.- Сделайте промывку водяного контура перед запуском аппарата в работу.

Удалите упаковку, оставив аппарат на палете около места его установки. Затем аккуратно снимите его с палеты. Передвиньте при помощи колесиков на подготовленное место. После этого можно открутить и отрегулировать передние ножки аппарата и выставить его по уровню.



Подключите аппарат к системе водоснабжения или установите канистры для воды.



Загрузите стаканчики, вставив их в тубы сверху, хотя бы в одну.



Удалите груз для мешалок



Загрузите мешалки и верните на место груз.



Заполните контейнеры ингредиентами



Установите корзину для отходов и проверьте канистру



Разместите этикетки для напитков



Установите цены, рецептуру прочие настройки в режиме программирования.

Режим программирования:

Элементы системы программирования:

- 1.- Кнопка входа в режим программирования

Нажмите эту кнопку для входа в режим программирования.

- 2.- Дисплей

Дисплей позволяет визуализировать программные опции и их состояние

- 3.- Кнопки на передней панели, служащие для перемещения по опциям и редактирования настроек.

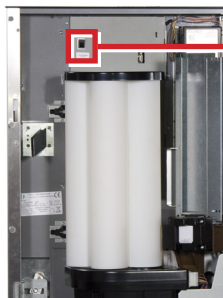

Кнопка вход в режим программирования на внутренней стороне двери.



В режиме программирования дисплей отображает различные опции

Функции кнопок в режиме программирования:

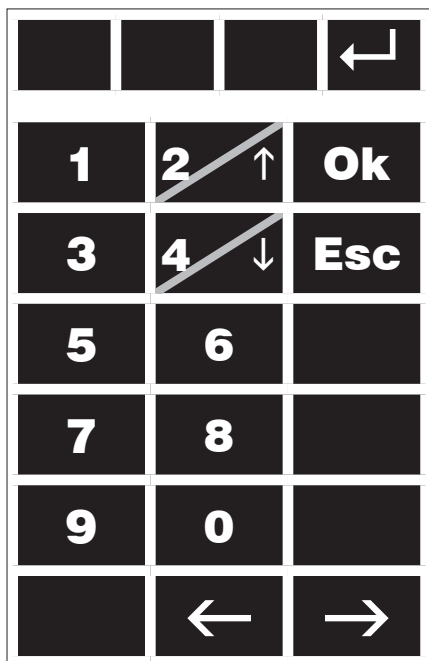



 /  Перемещение по программным опциям.

Ok Вход в опцию, редактирование значения или вход в подменю.

Esc Выход из меню/подменю, отмена редактирования.

1 / **9** Ввод числовых данных.

 Подтверждение сделанных изменений.

 /  Перемещение по разрядам числовых данных или ввод даты/времени.

Подключение аппарата к системе водоснабжения:

Все операции выполняются при выключенном аппарате.

На задней стенке аппарата находится вход для подключения ТА к системе централизованного водоснабжения, размерность его 3/4", газ, мама.

Требования к водоснабжению:

- Вода, пригодная для питья
- Давление: 0,05 - 1 МПа, при более низком давлении понадобится дополнительная помпа, при более высоком - редуктор.
- Минимальный внутренний диаметр шланга: 6 мм
- Опционально доступны фильтры для воды, улучшающие ее качество, а следовательно, и вкус напитка, и, кроме того, увеличивающие срок службы аппарата.

После подключения аппарата к системе водоснабжения необходимо открыть доступ для воды в аппарат.



Сменные шланги для подключения должны соответствовать стандарту IEC 61770.

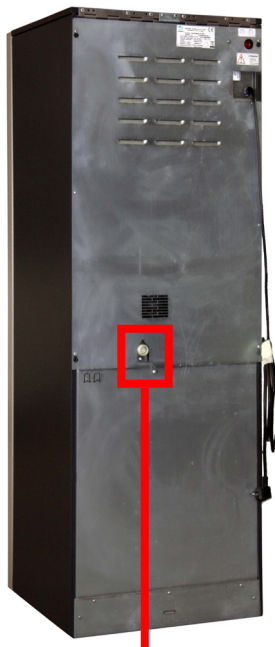

Вход для воды на задней стенке аппарата.

Разъем для входа воды	3/4 газ, мама
Разъем на подводе к ТА	3/4 газ, папа
Давление в системе:	0,05 - 1 МПа
Минимальный внутренний диаметр шланга	6 мм

При отсутствии центрального водоснабжения установите канистру для воды:

Все операции выполняйте при выключенном аппарате.

Для доступа к месту установки помпы снимите заднюю стенку аппарата.

Установите помпу на входное отверстие для воды, при необходимости удалите заглушки с помпы.

Отключите разъемы питания с электроклапана и подключите их к разъемам на помпе.

Снимите шланг с электроклапана, ведущий к расширительному бачку и подключите его к выходу помпы.

Разместите канистру с водой на дне аппарата, подключите шланг для воды ко входу помпы.

Заполните канистру водой.

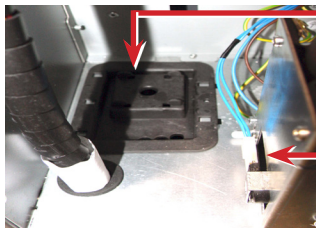

Установите помпу на резиновую основу выходным штуцером вверх.

Разъемы питания снять с клапана и подключить к помпе.

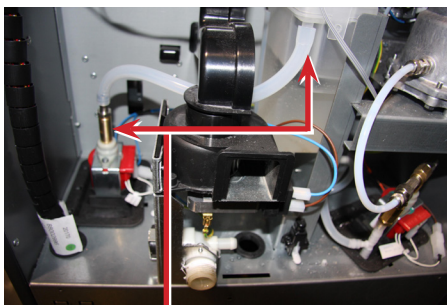
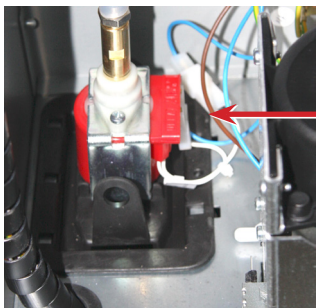

Снимите шланг с электроклапана к расширительному бачку и подключите его к выходу помпы.



Снимите шланг с электроклапана, ведущий к расширительному бачку и подключите его к выходу помпы.

Разместите помпу на резиновой основе.



Разместите канистру в аппарате и подключите шланг ко входу помпы.

Полная информация о подключении комплекта автономной подачи воды в мануале к комплекту.

Загрузите стаканчики и размешиватели

Все операции выполняйте при выключенном аппарате.

Вставьте стаканчики хотя бы в одну из туб.

Выньте грузик для размешивателей из направляющей, загрузите размешиватели и сверху снова разместите грузик.

Аппарат может быть настроен под несколько размеров стаканчиков и мешалок, в случае возникновения проблем свяжитесь с техподдержкой.



Выньте нижнюю часть упаковки со стаканчиками, вставьте этот конец в тубу и дайте стаканчикам упасть в нее.

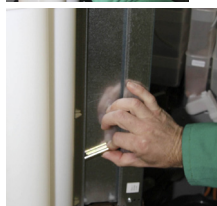

Достаньте грузик для мешалок.



Не раскрывая упаковку размешивателей, поместите ее в направляющую, затем удалите упаковку и снова разместите грузик поверх мешалок..

Проверьте положение канистры для жидких отходов и разместите мешок для кофейных отходов в корзине.

На дне аппарата необходимо проверить расположение канистры для жидких отходов и сливного шланга.

Кроме того, проверьте, чтобы поплавков защиты от переполнения был внутри канистры, и срабатывание микропереключателя, когда вы поднимаете поплавков.

Разместите мешок для сбора отходов в корзине.

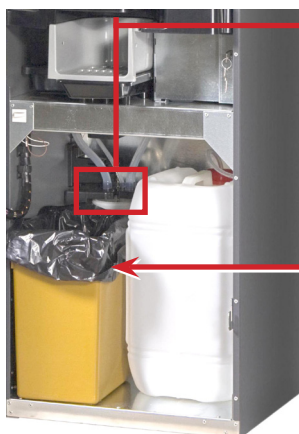

Шланг слива отходов и поплавков защиты от переполнения должны быть внутри канистры.

Разместите мешок для сбора отходов в корзине.

Включение аппарата

При помощи кнопки включите аппарат и вода начнет заполнять водяной контур, бойлер и начнется ее нагрев.



Кнопка включения питания

Загрузите ингредиенты

Контейнеры заполняются путем засыпания продуктов сверху. Каждый контейнер помечен ярлыком с наименованием продукта, в зависимости от настройки аппарата.

Контейнер зернового кофе имеет заслонку, которую необходимо открыть, чтобы зерна попадали в узел заваривания кофе.

Контейнер сахара расположен за узлом выдачи стаканчиков и мешалок.



Заполните контейнеры соответствующими ингредиентами

Разместите ярлыки напитков

Откройте заднюю стенку кнопочной панели. зафиксированную защелкой .

Вставьте ярлыки напитков внутрь каждой кнопки.

Если возникли сомнения в правильности размещения ярлыков, нажмите на кнопку выбора напитка и аппарат подскажет вам, с каким напитком она связана.

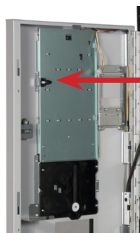

Защелка для доступа к кнопочной панели



Меню программирования:

ГЛАВНОЕ МЕНЮ:

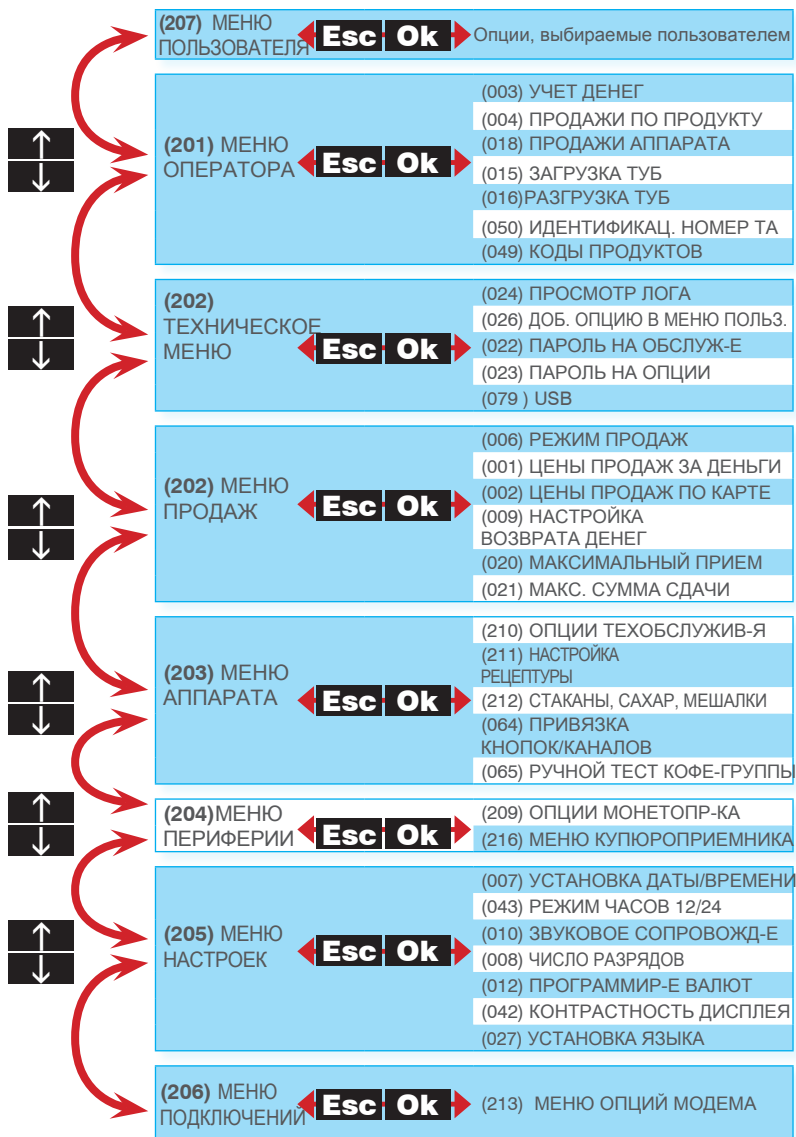

			↶
1	2 ↗ ↑		Ok
3	4 ↘ ↓		Esc
5	6		
7	8		
9	0		
	←		→

Установка языка: (Испанский по умолчанию)

Пролистайте программное меню до МЕНЮ НАСТРОЕК и нажмите ОК.

МЕНЮ НАСТРОЕК

ЯЗЫК

Пролистайте опции до меню УСТАНОВКА ЯЗЫКА и нажмите ОК.

ЯЗЫК

Испанский

Английский

Пролистайте список языков, и выбрав нужный, нажмите ОК для подтверждения.

Названия напитков не изменятся, для того, чтобы изменить и их, нужно применить файл рецептуры на нужном языке или отредактировать названия напитков (Меню аппарата>Стаканы, сахар, мешалки и названия напитков).

Установка часов:

Пролистайте программное меню до МЕНЮ НАСТРОЕК и нажмите ОК.

МЕНЮ НАСТРОЕК
УСТАНОВКА ДАТЫ/ВРЕМЕНИ

Найдите меню УСТАНОВКА ДАТЫ/ВРЕМЕНИ и нажмите **OK**

OK

Текущее время

15:30

Кнопками **↑** **↓** выберите изменение даты или времени. Нажав **OK**, перейдите к редактированию. Кнопками “Влево” и “Вправо” можно перемещаться по цифрам.

↑
↓

МЕНЮ НАСТРОЕК

15-01-2011

Кнопками **↑** **↓** отредактируйте нужную цифру.

Установив правильное время и дату нажмите **OK** и настройки сохранятся.

Установка цен:

Пролистайте меню до МЕНЮ ПРОДАЖ, зайдите в него, выберите меню ЦЕНЫ ПРОДАЖ ЗА ДЕНЬГИ и нажмите ОК.

Найдите меню ИЗМЕНЕНИЕ ЦЕН и нажмите ОК.

Здесь вам предложат ввести цену, сделайте это, используя кнопки как цифровую клавиатуру, набрав цену, нажмите ОК.

Теперь необходимо нажать кнопку выбора напитка для установленной цены, выбрав все продукты по этой цене.

Нажав все кнопки выбора напитков для данной цены, нажмите “Ввод” для сохранения.

На дисплее появится сообщение, предлагающее ввести другую цену, и можно повторить процесс для другой цены, или выйти из меню установки цен, нажав **Esc**



Просмотр и сброс ошибок:

При каждом открытии двери аппарата, если имеется ошибка, она отобразится на дисплее, и замигает красный светодиод.

Вы можете стереть ошибку, зайдя в режим программирования.

Промывка водяного контура

Нажмите кнопку входа в режим программирования.

Нажмите кнопку извлечения стаканчиков на основании узла выдачи стаканов.

В этот момент включится помпа и вода промоет все электроклапана и шланги.

Рекомендуется при первом запуске аппарата сделать не менее пяти промывок.

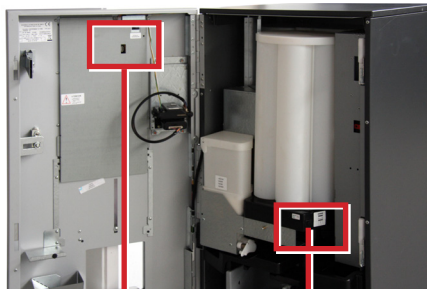

Кнопка входа в режим программирования

Кнопка извлечения стаканчиков, нажмите для начала процесса промывки.

Осушение водяного контура

Аппарат выходит с завода с пустым водяным контуром, кроме того, осушать водяной контур надо при долгом хранении или транспортировке аппарата во избежание замерзания воды при низких температурах.

Слив воды из контура производится в двух местах: расширительный бачок, путем снятия металлического зажима со шланга под бачком, и вода отправится в канистру для жидких отходов; и бойлер, где надо отсоединить разъем, выходящий из нижней части бойлера.

Для завершения осушки контура надо зайти в программное меню, выбрать МЕНЮ АППАРАТА и нажать ОК.

Найдите опцию РУЧНОЙ ТЕСТ КОФЕЙНОЙ ГРУППЫ и нажмите ОК.

Появится список узлов аппарата, в конце списка выберите "Слив воды из бойлера" и нажмите ОК.

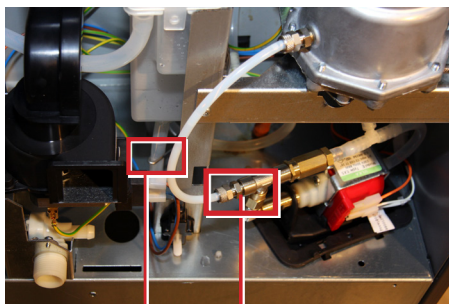

Расположение металлического зажима.

Разъем для осушки бойлера. Сняв его, надо зайти в программное меню для слива воды с бойлера.

Изменение привязок напитков к кнопкам:

Зайдите в МЕНЮ АППАРАТА, выберите опцию ПРИВЯЗКА КНОПОК/КАНАЛОВ и нажмите ОК.

Найдите опцию ИЗМЕНЕНИЕ НАСТРОЕК и нажмите ОК

Теперь надо нажать кнопку выбора напитка, нажмите ту, к которой вы хотите привязать новый продукт.

Дисплей отобразит номер продукта, каналы с этим продуктом и имя продукта, а ниже будет показан список доступных продуктов, из них можно выбрать новый напиток для привязки к этой кнопке и нажатием ОК сохранить выбор.

После привязки всех продуктов к кнопке вам будет предложено выбрать другую кнопку для смены привязок.

Для выхода из опции нажмите “Ввод”



Изменение рецептуры

Зайдите в МЕНЮ АППАРАТА

Найдите опцию НАСТРОЙКА РЕЦЕПТУРЫ и нажмите ОК.

На экране появится список доступных продуктов, выберите нужный и нажмите ОК.

Первое подменю дает возможность изменить дозировку различных компонентов напитка, протестировать продукт, выйти без сохранения или сохранить изменения и выйти.

Меню изменения дозировок дает возможность изменить следующие параметры:

- Дозировка воды

- Дозировка растворимых ингредиентов (не показывается в меню кофе эспрессо)

Выберите элемент для изменения и нажмите ОК. Меню покажет число импульсов, установленных для дозирования воды (импульсы счетчика объема воды) или количество оборотов шнека в контейнере с ингредиентом. Кнопками “Вверх” и “Вниз” можно изменить число импульсов или оборотов, затем нажать ОК, и вы вернетесь в предыдущее меню, где можно протестировать продукт или перейти к выбору другого продукта.

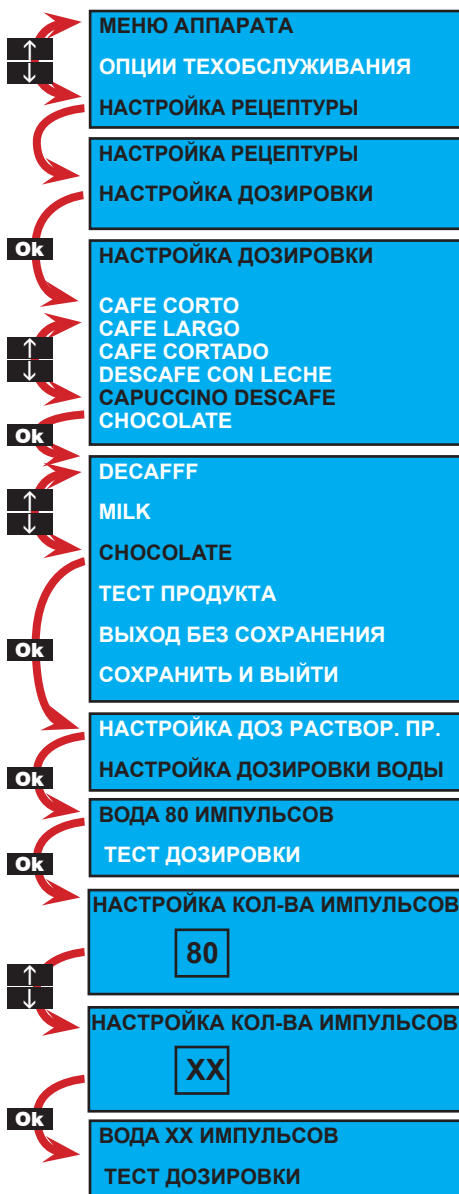

Загрузка монетоприемника:

Первая загрузка монетоприемника **J-2000**:

Если тубы монетоприемника пусты, необходимо провести первоначальную загрузку:

Нажмите кнопку 1 монетоприемника для входа в опцию 25 и вносите монеты в следующем порядке(*)

Три монеты в тубу 2

Три монеты в тубу 3

Три монеты в тубу 4

Три монеты в тубу 1

Три монеты в тубу 5

Важное примечание:

- Каждый раз после внесения трех монет в тубу каретка будет перемещаться: дождитесь, пока она остановится, прежде чем перейти к следующей тубе.

- После внесения последней монеты монетоприемник выйдет из режима программирования. Если это произошло до завершения начальной загрузки, вернитесь в опцию 25 и закончите загрузку.

После завершения начальной загрузки вы можете загружать тубы в произвольном порядке.

Для загрузки через аппарат (рекомендуется):

Войдите в опцию "2" меню аппарата ЗАГРУЗКА ТУБ и вносите монеты в любом порядке.

Нажатие кнопок от 1 до 5 покажет достоинство монеты и их количество в соответствующей тубе.

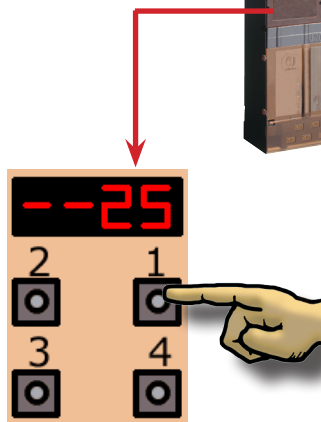

Вносите по три монеты в тубы в правильном порядке

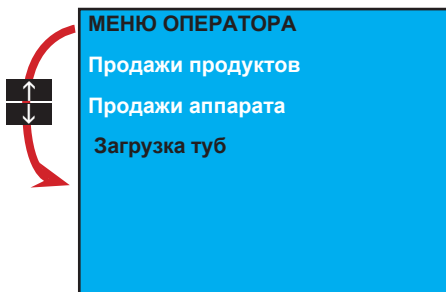

(*) Комбинация туб и порядок начальной загрузки описаны в мануале по J-2000.

Просмотр и сброс ошибок монетоприемника

Описание программных функций

монетоприемника:

Кнопка 1:

Вход в режим программирования и перемещение по опциям

Кнопка 2:

Вход в опцию и перемещение по ее полям

Кнопка 3:

Просмотр статуса опции и его изменение.

Кнопка 4:

Выход из режима программирования.

Просмотр и сброс ошибок:

- 1.- Нажимайте кнопку 1 до опции 27
- 2.- Нажмите кнопку 2 для просмотра всех полей опции 27
- 3.- В каждом поле нажмите кнопку 3
- 4.- В случае появления любой цифры, кроме 0, на дисплее, необходимо нажать кнопку 2 для сброса ошибки
- 5.- Для возврата в предыдущее поле нажмите кнопку 3, кнопку 1 и продолжите просмотр.

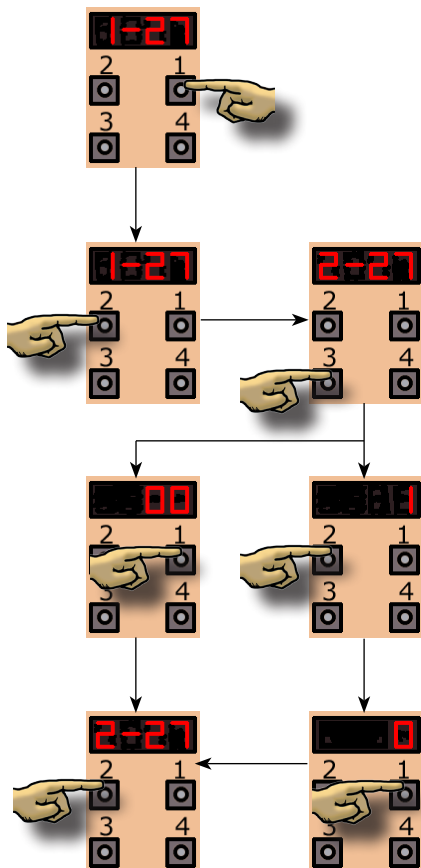
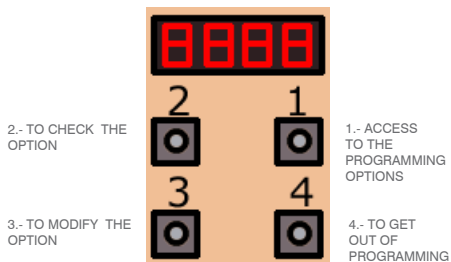

Рекомендуемое обслуживание:

Ежедневно протирайте аппарат слегка влажной тряпкой, не используя чистящие средства для следующих узлов:

- Выходные носики контейнеров
- Лоток выдачи продукта.
- Каналы выдачи напитков (можно разобрать для более тщательной очистки)

Остальные узлы аппарата рекомендуется еженедельно мыть с большим количеством воды и мягким моющим средством. Всегда проверяйте вентиляционную решетку и выход для пара и удаляйте все загрязнения и препятствия, блокирующие их.

Для чистки узлов аппарата, соприкасающихся с продуктами, необходимо использовать хлорированные средства на основе линейного алкилбензол-сульфоната (ПАВ).

Не применяйте для мойки аппарата струю воды под давлением.

Регулярное обслуживание и чистка аппарата продлевает его срок службы.

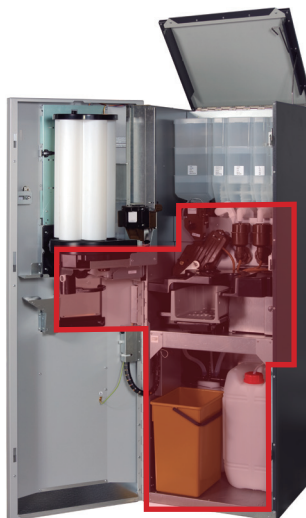

Каналы выдачи напитков, миксеры, лоток выдачи и решетка слива должны протираться ежедневно влажной ветошью без применения чистящих средств.

Остальные узлы аппарата рекомендуется промывать еженедельно мягким моющим средством.

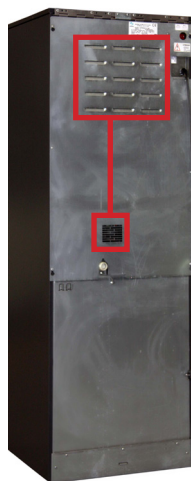

Обратите внимание на вентиляционную решетку и отверстие выхода пара.

ВНИМАНИЕ!

Внимательно прочтите следующие инструкции перед установкой аппарата:

- ◇ Снимите аппарат с палеты и удалите металлические держатели для установки ТА на пол перед распаковкой.
- ◇ Перед подключением к сети электропитания, убедитесь, что характеристики сети соответствуют требуемым.
- ◇ Для быстрого отключения от сети должна быть предусмотрена розетка.
- ◇ В случае повреждения кабеля питания он должен быть заменен квалифицированным персоналом.
- ◇ Установите резиновую муфту в месте входа кабеля в аппарат.
- ◇ Не сжигайте и не выбрасывайте аккумуляторы. Они должны быть утилизированы.
- ◇ Защищайте аппарат от воздействия влажности, пыли, грязи и т.п. Не допускайте перекрытия вентиляционных отверстий.
- ◇ Не чистите ТА концентрированными чистящими средствами, это может повредить краску.
- ◇ Регулярная чистка может предотвратить поломки и продлевает срок службы аппарата.
- ◇ ТА должен быть установлен в вертикальном положении, с максимальным отклонением 5% ($\sim 2^\circ$).
- ◇ Аппарат может использоваться детьми старше 8 лет и людьми с ограниченными возможностями при контроле со стороны и при обучении пользованию аппаратом. Не разрешайте детям играть с аппаратом. Обслуживание не должно производиться детьми.
- ◇ Доступ в обслуживаемые зоны аппарата должен осуществляться только специально обученными людьми с соблюдением правил техники безопасности.
- ◇ Не используйте несоответствующие шланги и трубки, применяйте только те, которые идут в комплекте с аппаратом или набором автономной подачи воды.
- ◇ Так как ТА может быть подключен к центральной системе водоснабжения, аксессуары, применяемые для этого, должны соответствовать требованиям страны применения.
- ◇ При замене кабеля питания, используйте кабель, соответствующий вашему региону.

Обзор программного меню



Расположение кнопки для входа в режим программирования. Нажав ее, можно пользоваться клавиатурой:

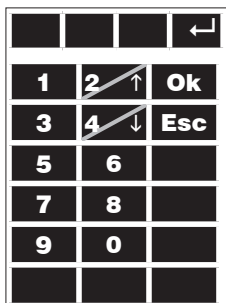

↑ ↓ Переход по программным опциям.

Ok Вход в опцию, редактирование или вход в подменю.

Esc Выход из меню или подменю, отмена редактирования.

1 / **9** ввод числовых данных.

ГЛАВНОЕ МЕНЮ:

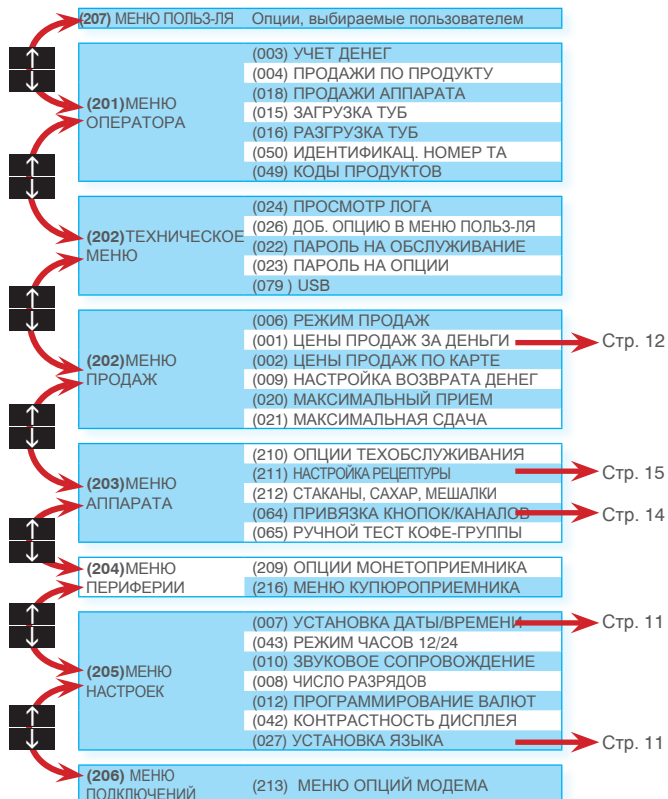

Производитель оставляет за собой право вносить доработки в данную модель ввиду постоянно ведущихся исследований без предварительного уведомления.



Официальный представитель компании

JOFEMAR в России

ГК «Вавилон-Вендинг»

www.vavilon-vending.ru

8 800 700 3443